

Ручные метчики

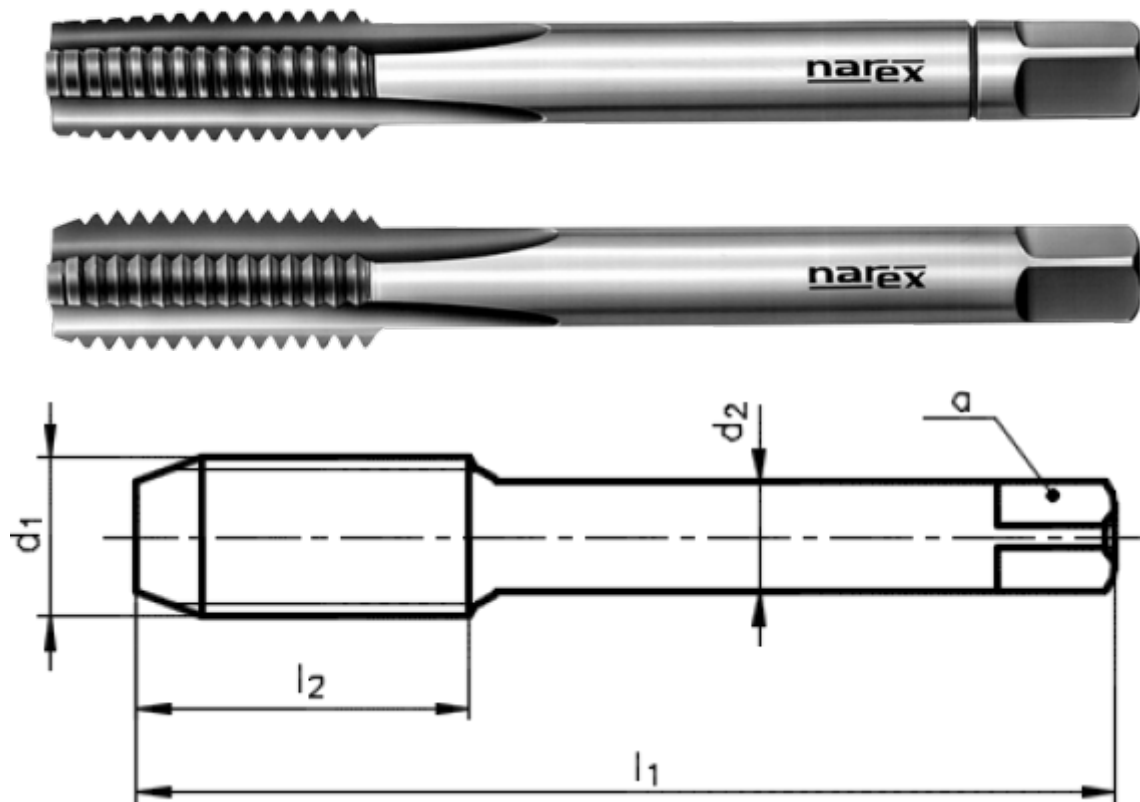

КАТАЛОЖНЫЙ НОМЕР: 0302

Ручные метчики - Трубная резьба G, для конструкционных сталей, автоматных сталей, чугуна, сплавов алюминия и меди.



РЕЗЬБА "G"
Трубная цилиндрическая резьба

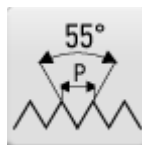

ЭСКИЗ ПРОФИЛЯ РЕЗЬБЫ
55°



СТАНДАРТ РЕЗЬБЫ
DIN ISO 228

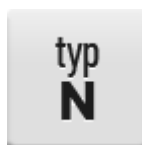

ТИП "N"
Метчик для сталей с прочностью до 800 Н/мм²



МАТЕРИАЛ МЕТЧИКА
Производительная быстрорежущая сталь HSS

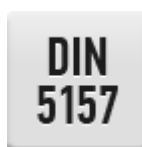

СТАНДАРТ МЕТЧИКА
DIN 5157

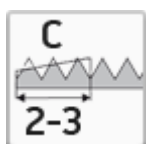

ЗАБОРНАЯ ЧАСТЬ "C"
Длина 2-3 витка

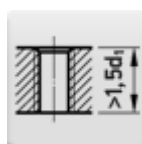

ТИП ОТВЕРСТИЯ
Сквозное отверстие (длина резьбы $L > 1,5 \times d_1$)

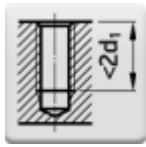

ТИП ОТВЕРСТИЯ

Глухое отверстие (длина резьбы < 2 d1)

Выберите вариант изделия

| Идентификационный номер | D1 | P | Поле допуска | l1 | l2 | d2 | a | Цена без НДС | Цена с НДС |
|-------------------------|-------|----|--------------|-----|----|----|------|--------------|------------|
| 041530030003100 | G1/8" | 28 | | 63 | 18 | 7 | 5,5 | 11.50 EUR | 13.92 EUR |
| 041530030003300 | G1/8" | 28 | | 63 | 18 | 7 | 5,5 | 11.50 EUR | 13.92 EUR |
| 041530030003800 | G1/8" | 28 | | 63 | 18 | 7 | 5,5 | 23.00 EUR | 27.83 EUR |
| 041530030007100 | G1/4" | 19 | | 70 | 20 | 11 | 9 | 15.20 EUR | 18.39 EUR |
| 041530030007300 | G1/4" | 19 | | 70 | 20 | 11 | 9 | 15.20 EUR | 18.39 EUR |
| 041530030007800 | G1/4" | 19 | | 70 | 20 | 11 | 9 | 30.40 EUR | 36.78 EUR |
| 041530030011100 | G3/8" | 19 | | 70 | 20 | 12 | 9 | 18.15 EUR | 21.96 EUR |
| 041530030011300 | G3/8" | 19 | | 70 | 20 | 12 | 9 | 18.15 EUR | 21.96 EUR |
| 041530030011800 | G3/8" | 19 | | 70 | 20 | 12 | 9 | 36.30 EUR | 43.92 EUR |
| 041530030013100 | G1/2" | 14 | | 80 | 22 | 16 | 12 | 26.20 EUR | 31.70 EUR |
| 041530030013300 | G1/2" | 14 | | 80 | 22 | 16 | 12 | 26.20 EUR | 31.70 EUR |
| 041530030013800 | G1/2" | 14 | | 80 | 22 | 16 | 12 | 52.40 EUR | 63.40 EUR |
| 041530030015100 | G5/8" | 14 | | 80 | 22 | 18 | 14,5 | 31.70 EUR | 38.36 EUR |
| 041530030015300 | G5/8" | 14 | | 80 | 22 | 18 | 14,5 | 31.70 EUR | 38.36 EUR |
| 041530030015800 | G5/8" | 14 | | 80 | 22 | 18 | 14,5 | 63.40 EUR | 76.71 EUR |
| 041530030017100 | G3/4" | 14 | | 90 | 22 | 20 | 16 | 38.40 EUR | 46.46 EUR |
| 041530030017300 | G3/4" | 14 | | 90 | 22 | 20 | 16 | 38.40 EUR | 46.46 EUR |
| 041530030017800 | G3/4" | 14 | | 90 | 22 | 20 | 16 | 76.80 EUR | 92.93 EUR |
| 041530030019100 | G7/8" | 14 | | 90 | 22 | 22 | 18 | 50.80 EUR | 61.47 EUR |
| 041530030019300 | G7/8" | 14 | | 90 | 22 | 22 | 18 | 50.80 EUR | 61.47 EUR |
| 041530030019800 | G7/8" | 14 | | 90 | 22 | 22 | 18 | 101.60 EUR | 122.94 EUR |
| 041530030021100 | G1" | 11 | | 100 | 25 | 25 | 20 | 62.70 EUR | 75.87 EUR |
| 041530030021300 | G1" | 11 | | 100 | 25 | 25 | 20 | 62.70 EUR | 75.87 EUR |
| 041530030021800 | G1" | 11 | | 100 | 25 | 25 | 20 | 125.40 EUR | 151.73 EUR |

| Идентификационный номер | D1 | P | Поле допуска | l1 | l2 | d2 | a | Цена без НДС | Цена с НДС |
|-------------------------|---------|----|--------------|-----|----|----|----|--------------|------------|
| 041530030022100 | G1 1/8" | 11 | | 125 | 30 | 28 | 22 | 94.80 EUR | 114.71 EUR |
| 041530030022300 | G1 1/8" | 11 | | 125 | 30 | 28 | 22 | 94.80 EUR | 114.71 EUR |
| 041530030022800 | G1 1/8" | 11 | | 125 | 30 | 28 | 22 | 189.60 EUR | 229.42 EUR |
| 041530030023100 | G1 1/4" | 11 | | 125 | 30 | 32 | 24 | 102.25 EUR | 123.72 EUR |
| 041530030023300 | G1 1/4" | 11 | | 125 | 30 | 32 | 24 | 102.25 EUR | 123.72 EUR |
| 041530030023800 | G1 1/4" | 11 | | 125 | 30 | 32 | 24 | 204.50 EUR | 247.45 EUR |
| 041530030024100 | G1 3/8" | 11 | | 125 | 30 | 36 | 29 | 126.10 EUR | 152.58 EUR |
| 041530030024300 | G1 3/8" | 11 | | 125 | 30 | 36 | 29 | 126.10 EUR | 152.58 EUR |
| 041530030024800 | G1 3/8" | 11 | | 125 | 30 | 36 | 29 | 252.20 EUR | 305.16 EUR |
| 041530030025100 | G1 1/2" | 11 | | 140 | 30 | 36 | 29 | 129.90 EUR | 157.18 EUR |
| 041530030025300 | G1 1/2" | 11 | | 140 | 30 | 36 | 29 | 129.90 EUR | 157.18 EUR |
| 041530030025800 | G1 1/2" | 11 | | 140 | 30 | 36 | 29 | 259.80 EUR | 314.36 EUR |
| 041530030027100 | G1 3/4" | 11 | | 140 | 32 | 40 | 32 | 171.05 EUR | 206.97 EUR |
| 041530030027300 | G1 3/4" | 11 | | 140 | 32 | 40 | 32 | 171.05 EUR | 206.97 EUR |
| 041530030027800 | G1 3/4" | 11 | | 140 | 32 | 40 | 32 | 342.10 EUR | 413.94 EUR |
| 041530030029100 | G2" | 11 | | 160 | 36 | 45 | 35 | 192.85 EUR | 233.35 EUR |
| 041530030029300 | G2" | 11 | | 160 | 36 | 45 | 35 | 192.85 EUR | 233.35 EUR |
| 041530030029800 | G2" | 11 | | 160 | 36 | 45 | 35 | 385.70 EUR | 466.70 EUR |

Применение

| ОБРАБАТЫВАЕМЫЙ МАТЕРИАЛ | ТИП ОТВЕРСТИЯ | СКОРОСТЬ РЕЗАНИЯ | СМАЗКА | ПРИМЕНЕНИЕ |
|--|--|------------------|------------------------|--------------------------|
| Автоматные стали с прочностью до 800 Н/мм ² | глухое отверстие (длина резьбы L < 2xd1) | 3-5 | Режущее масло/Эмульсия | Рекомендуемое применение |
| Автоматные стали с прочностью до 800 Н/мм ² | сквозное отверстие (длина резьбы L > 1,5xd1) | 3-5 | Режущее масло/Эмульсия | Рекомендуемое применение |
| Алюминиевый сплав с содержанием Si < 10% | глухое отверстие (длина резьбы L < 2xd1) | 3-5 | Режущее масло/Эмульсия | Рекомендуемое применение |

| ОБРАБАТЫВАЕМЫЙ МАТЕРИАЛ | ТИП ОТВЕРСТИЯ | СКОРОСТЬ РЕЗАНИЯ | СМАЗКА | ПРИМЕНЕНИЕ |
|---|--|-------------------------|------------------------|--------------------------|
| Алюминиевый сплав с содержанием Si < 10% | сквозное отверстие (длина резьбы L > 1,5xd1) | 3-5 | Режущее масло/Эмульсия | Рекомендуемое применение |
| Алюминиевый сплав с содержанием Si > 10% | сквозное отверстие (длина резьбы L > 1,5xd1) | 3-5 | Режущее масло/Эмульсия | Допустимое применение |
| Алюминиевый сплав с содержанием Si > 10% | глухое отверстие (длина резьбы L < 2xd1) | 3-5 | Режущее масло/Эмульсия | Допустимое применение |
| Элементная стружка | сквозное отверстие (длина резьбы L > 1,5xd1) | 3-5 | Режущее масло/Эмульсия | Рекомендуемое применение |
| Элементная стружка | глухое отверстие (длина резьбы L < 2xd1) | 3-5 | Режущее масло/Эмульсия | Рекомендуемое применение |
| Конструкционные улучшенные стали с прочностью до 800 Н/мм2 | глухое отверстие (длина резьбы L < 2xd1) | 3-5 | Режущее масло/Эмульсия | Рекомендуемое применение |
| Конструкционные улучшенные стали с прочностью до 800 Н/мм2 | сквозное отверстие (длина резьбы L > 1,5xd1) | 3-5 | Режущее масло/Эмульсия | Рекомендуемое применение |
| Низколегированные конструкционные стали с прочностью до 500 Н/мм2 | глухое отверстие (длина резьбы L < 2xd1) | 3-5 | Режущее масло/Эмульсия | Рекомендуемое применение |
| Низколегированные конструкционные стали с прочностью до 500 Н/мм2 | сквозное отверстие (длина резьбы L > 1,5xd1) | 3-5 | Режущее масло/Эмульсия | Рекомендуемое применение |
| Серый чугун | сквозное отверстие (длина резьбы L > 1,5xd1) | 3-5 | Режущее масло/Эмульсия | Рекомендуемое применение |
| Серый чугун | глухое отверстие (длина резьбы L < 2xd1) | 3-5 | Режущее масло/Эмульсия | Рекомендуемое применение |
| Углеродистые литые стали с прочностью до 500 Н/мм2 | сквозное отверстие (длина резьбы L > 1,5xd1) | 3-5 | Режущее масло/Эмульсия | Рекомендуемое применение |
| Углеродистые литые стали с прочностью до 500 Н/мм2 | глухое отверстие (длина резьбы L < 2xd1) | 3-5 | Режущее масло/Эмульсия | Рекомендуемое применение |
| Углеродистые литые стали с прочностью до 800 Н/мм2 | сквозное отверстие (длина резьбы L > 1,5xd1) | 3-5 | Режущее масло/Эмульсия | Рекомендуемое применение |
| Углеродистые литые стали с прочностью до 800 Н/мм2 | глухое отверстие (длина резьбы L < 2xd1) | 3-5 | Режущее масло/Эмульсия | Рекомендуемое применение |
| Чугун с шаровидным графитом и ковкий чугун | глухое отверстие (длина резьбы L < 2xd1) | 3-5 | Режущее масло/Эмульсия | Рекомендуемое применение |
| Чугун с шаровидным графитом и ковкий чугун | сквозное отверстие (длина резьбы L > 1,5xd1) | 3-5 | Режущее масло/Эмульсия | Рекомендуемое применение |

NAREX Ždánice, spol. s r.o.

Městečko 250
696 32 Ždánice, Česká republika

Tel.: +420 518 607 111
Fax: +420 518 607 153
E-mail: sales@narexzd.cz
Web: www.narexzd.cz